

Bedienungsanleitung

BEKO



RH08122T | RH08123T

Dieses Produkt ist für isolierte Räume und den gelegentlichen Gebrauch bestimmt.

Lesen Sie die Anleitung sorgfältig vor Gebrauch.



Warnung! Die Heizung darf nicht eingeschaltet werden, wenn die Räder nicht vollständig montiert sind.

1. Lesen Sie die Anweisungen, bevor Sie das Gerät zum ersten Mal verwenden.
2. Das Gerät muss gemäß den nationalen Vorschriften installiert werden.
3. Es ist notwendig, wachsam zu sein und das Gerät zu beaufsichtigen, während sich Kinder in der Nähe befinden.
4. Dieses Gerät ist nur für den Haus- und Innenbereich konzipiert. Nicht im Freien verwenden. Verwenden Sie die Heizung nur wie in der Anleitung angegeben. Jede andere Verwendung, die nicht den Anweisungen des Lieferanten entspricht, kann zu Sachschäden oder Personenschäden führen.
5. Jede andere Verwendung, die nicht den Anweisungen des Herstellers entspricht, kann zu Sach- oder Personenschäden führen. Verwenden Sie dieses Gerät nicht für andere als die vom Hersteller vorgesehenen Zwecke.
6. Verwenden Sie dieses Gerät in einem gut belüfteten Raum. Decken Sie das Gerät oder den Luftstrom nicht ab.
7. Versuchen Sie niemals, die mit Öl gefüllten Lamellen zu öffnen, entfernen Sie nicht die Steuerknöpfe, schieben Sie keine Gegenstände in die Belüftung. Der Hersteller kann dafür nicht zur Verantwortung gezogen werden.
8. Lassen Sie dieses Gerät nicht unbeaufsichtigt, während es eingeschaltet ist. Wenn Sie es nicht verwenden, stellen Sie immer sicher, dass sich das Produkt sicher in der Position "Aus" (O) befindet und von der Steckdose

getrennt wird.

9. Bei der Verwendung durch oder in Anwesenheit von Kindern oder älterer Menschen ist große Vorsicht geboten.

10. Wenn das Netzkabel beschädigt ist, muss es vom Hersteller, seinem Kundendienst oder einer ähnlich qualifizierten Person ersetzt werden, um Gefahren zu vermeiden.

11. Legen Sie das Kabel nicht unter einen Teppich oder einen schweren Gegenstand und decken Sie es nicht ab.

12. Um Unfälle zu vermeiden, halten Sie es von Bereichen fern, in denen Menschen stolpern können. Nicht auf instabile Oberflächen legen.

13. Um die Gefahr eines Brandes oder eines elektrischen Schlags zu vermeiden, ist es wichtig, dass das Gerät keinem Regen oder Feuchtigkeit ausgesetzt und nicht geöffnet wird. Das Gerät enthält elektrische Teile, die einen Stromschlag verursachen oder verbrennen können.

14. Stellen Sie dieses Gerät nicht in der Nähe von brennbaren Stoffen, Oberflächen oder Flüssigkeiten auf, um Brandgefahr zu vermeiden. Halten Sie es weit weg von jeder Quelle, die Gefahr verursachen könnte, und halten Sie es in einem sicheren Abstand (sei es vorne, hinten oder an den Seiten). Verwenden Sie dieses Produkt nicht an Orten wie Garagen, Lagerhallen usw., an denen gefährliche oder brennbare Produkte gelagert werden (Farbe, Kraftstoff, Alkohol usw.).

15. Das Gerät darf nicht direkt unter einer Steckdose platziert werden.

16. Dieses Produkt ist heiß, wenn es eingeschaltet ist. Um Verletzungen oder Verbrennungen zu vermeiden, berühren Sie es nicht direkt und verwenden Sie Handschuhe oder andere Mittel.

17. Verwenden Sie dieses Heizgerät nicht in der Nähe einer Badewanne, Dusche oder eines Swimmingpools

18. Überprüfen Sie, ob die Spannung der des Netzteils entspricht (230V Steckdose) Um jegliches Risiko eines elektrischen Schlags zu vermeiden, schließen Sie das Gerät an eine geerdete Steckdose an, achten Sie auf korrekt eingesteckten Stecker.

19. Falls Sie ein Verlängerungskabel benötigen, stellen Sie sicher, dass es für die Leistungsstufe des Geräts geeignet ist.

20. Während das Gerät an die Steckdose angeschlossen bleibt, wird es nicht von der Stromversorgung getrennt, auch wenn es ausgeschaltet ist. Das Gerät muss vor der Reinigung, Wartung oder sogar dem Umzug von einem Ort zum anderen vollständig vom Stromnetz getrennt werden.

21. Die Steckdose muss immer mit einem Erdanschluss ausgestattet sein. Wenn Ihre Elektroinstallation nicht geerdet ist, sollten Sie das Gerät nicht anschließen.

22. **WARNUNG:** Um eine Überhitzung zu vermeiden, decken Sie die Heizung nicht ab.

23. Diese Heizung ist mit einer genauen Menge Spezialöl gefüllt. Reparaturen, die das Öffnen des Öltanks erfordern, sollten nur vom Hersteller oder seinem Service durchgeführt werden, der im Falle eines Öllecks kontaktiert werden sollte. Die Vorschriften für die Entsorgung von Öl bei Entsorgung der Heizung müssen eingehalten werden.

24. Dieses Gerät kann von Kindern ab 8 Jahren und Personen mit eingeschränkten körperlichen, sensorischen oder geistigen Fähigkeiten oder mangelnder Erfahrung und Kenntnissen verwendet werden, wenn sie eine Aufsicht oder Anweisung zur sicheren Verwendung des Geräts erhalten haben und

die damit verbundenen Gefahren verstehen. Kinder dürfen nicht mit dem Gerät spielen. Die Reinigung und Wartung durch den Benutzer darf nicht von Kindern ohne Aufsicht durchgeführt werden.

25. Es ist ratsam, dass Sie Kinder beaufsichtigen, um sicherzustellen, dass sie nicht mit dem Gerät spielen.

26. Geräte sind nicht für die Verwendung in Verbindung mit einem separaten Timer oder einem Steuerungssystem ausgelegt, das in einiger Entfernung verwendet wird.

27. Dieses Gerät ist nur für den Einsatz konzipiert für den häuslichen Gebrauch und den Innenbereich

28. **WARNUNG:** Um eine Überhitzung zu vermeiden, decken Sie die Heizung nicht ab.

29. Kinder unter 3 Jahren müssen ferngehalten werden, es sei denn, sie werden ständig überwacht.

30. Kinder im Alter zwischen 3 und 8 Jahren können das Gerät nur ein- oder ausschalten, wenn es in seiner gewohnten Betriebsposition platziert oder installiert wurde und in Anweisungen zur sicheren Bedienung der Maschine geschult und überwacht wurde und die potenziellen Gefahren versteht.

31. Kinder im Alter zwischen 3 und 8 Jahren dürfen das Gerät nicht anschließen, einstellen oder reinigen oder eine Benutzerwartung durchführen.

32. Detaillierte Informationen zur Befestigung der Rollen vor der Verwendung der Heizung finden Sie im Abschnitt "Aufbau"

WARNUNG - Einige Teile dieses Produkts können heiß werden und Verbrennungen verursachen. Besondere Aufmerksamkeit muss der Anwesenheit von Kindern und schutzbedürftigen Personen geschenkt werden.

Warnung: Schließen Sie das Gerät richtig an und verlassen Sie es nicht ohne Aufsicht in Reichweite von Kindern.

ERDUNG

Dieses Gerät muss geerdet sein. Dieses Gerät ist mit einem geerdeten Stecker ausgestattet.

Es muss an eine korrekt installierte und geerdete Steckdose angeschlossen werden.

WARNUNG: Eine falsche Verwendung des Erdungsanschlusses kann zu einem elektrischen Schlag führen.

Hinweise: Wenn Sie Fragen zur Erdung oder zum Anschluss an das Stromnetz haben, wenden Sie sich bitte an eine qualifizierte Person.

Die Gewährleistung für dieses Produkt entspricht den gesetzlichen Bestimmungen zum Zeitpunkt des Erwerbs.

Technische Änderungen und Irrtümer vorbehalten.

Wir behalten uns Änderungen an der Software oder Hardware, abweichend der Beschreibung in dieser Bedienungsanleitung, vor.

Die europäische Richtlinie 2012/19/EU über Elektro- und Elektronik-Altgeräte (WEEE) erfordern, dass alte elektrische Haushaltsgeräte nicht im normalen unsortierten kommunalen Hausmüll entsorgt werden dürfen. Altgeräte müssen getrennt gesammelt werden, um die Rückgewinnung und das Recycling der darin enthaltenen Materialien zu optimieren und die Auswirkungen auf die menschliche Gesundheit und die Umwelt zu verringern.

Das durchgestrichene "Mülltonne" -Symbol auf dem Produkt erinnert Sie an Ihre Verpflichtung, dass das Gerät separat entsorgt werden muss.

Verbraucher sollten sich an ihre örtliche Behörde oder ihren Einzelhändler wenden, um Informationen über die ordnungsgemäße Entsorgung ihres Altgeräts zu erhalten.

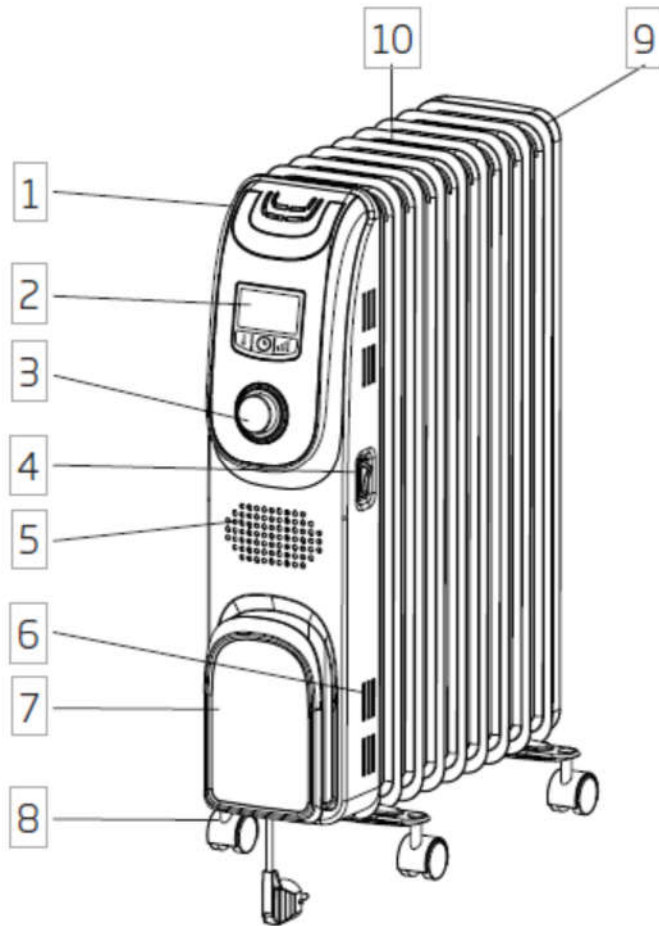

- 1. Bedienfeld
- 2. LED Anzeige
- 3. Bedienknopf
- 4. Netzschalter
- 5. Lufteinlass

- 6. Thermostatfühler
- 7. Kabelaufwicklung
- 8. Rollen
- 9. Hintere Abdeckung
- 10. Heizrippen

AUFBAU

- Packen Sie die Heizung und das Zubehör aus.
- Drehen Sie den Radiator auf den Kopf
- Bringen Sie die Räderbaugruppen am Radiator an, indem Sie die U-förmigen Schrauben zwischen den äußersten Lamellen auf jeder Seite des Radiators platzieren.

- Bitte passen Sie die Radstände wie auf dem Bild an. Eine andere Position kann die Stabilität des Geräts beeinträchtigen
- Befestigen Sie die Räderbaugruppen sicher am Radiator, indem Sie die Flügelmuttern auf die Schrauben schrauben
- Drehen Sie den Heizkörper aufrecht

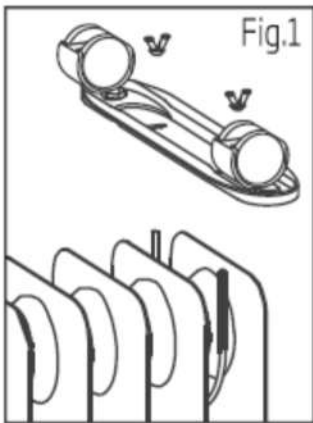

Benutzen Sie den Radiator nur in normaler aufrechter Position mit am Boden angebrachten Räderbaugruppen.

Stellen Sie das Produkt in eine aufrechte Position auf einer flachen, gleichmäßigen, stabilen und hitzebeständigen Oberfläche. (Rollen auf dem Boden)
Stellen Sie sicher, dass innerhalb von 1 Meter nichts brennbar oder hitzeempfindlich ist. Der Betrieb des Produkts in einer anderen Position kann eine Gefahr darstellen.

Bedienung

Zum Einschalten, stellen Sie den Netzschalter (4) in Position ON, die Kontrollleuchte geht an und der Summer macht ein Geräusch, die Heizung ist im standby Modus.

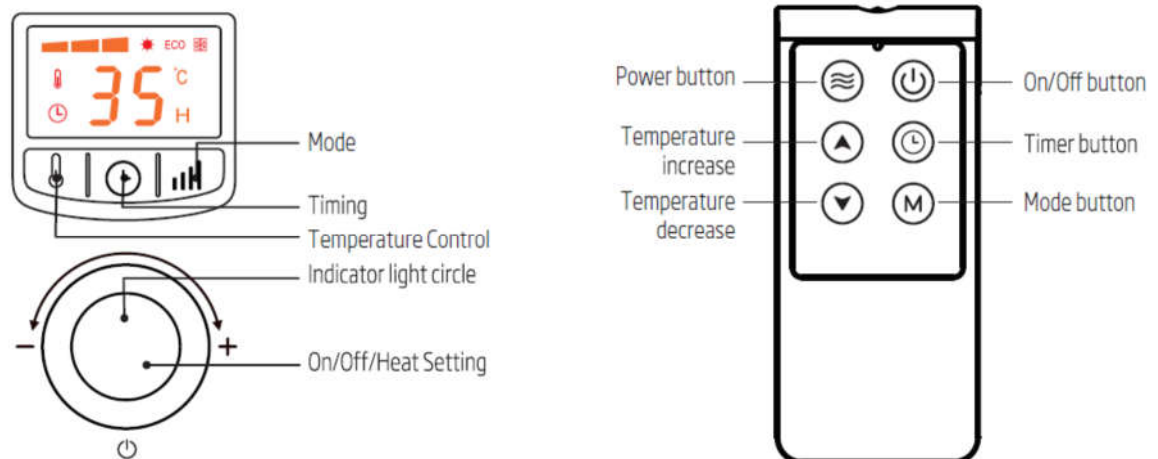

[On/Off]

Im standby Modus drücken Sie den Bedienknopf  oder dieselbe Taste auf der Fernbedienung, das Gerät schaltet in den Normalmodus, startet mit der maximalen Heizleistung, voreingestellte Temperatur 35°C oder die zuletzt eingestellte, wenn es nicht vom Stromnetz getrennt war. Knopf erneut drücken zum Schalten in Bereitschaftsmodus.

[Mode]

Im Betriebsmodus die Taste drücken „Mode“ am Gerät drücken, die Heizung wechselt zwischen Niedrig – Mittel – Hoch – Schnellheizen – Energiesparen – Frostschutz – Niedrig.

Der Fernbedienungsknopf  schaltet zwischen. Normal – Schnellheizen – Energiesparen – Frostschutz – Normal.

[Temperatur Einstellung]

Im Betriebsmodus die Taste  drücken, zum Überprüfen der aktuell eingestellten Temperatur, das Symbol blinkt. Drehen Sie den Knopf, um die Temperatur zu verändern. Wenn innerhalb von 3 Sekunden keine Eingabe erfolgt, wechselt das Gerät wieder in den Betriebsmodus und die eingestellte Temperatur wird angezeigt.

[Timer On]

Im standby Modus die Taste  drücken um das Timer Menü aufzurufen. Solange das Symbol blinkt, können sie die Zeit einstellen, wenn 3 Sekunden lang keine Eingabe erfolgt wird die Eingabemöglichkeit beendet. Wenn die Zeit auf 0 eingestellt wird, ist der Timer nicht aktiv. Wenn die gewünschte Einschaltzeit erreicht ist, schaltet sich die Heizung mit den Einstellungen, mit dem Sie in den standby Modus versetzt wurde, wieder an. Die Zeit kann zwischen 0-24 Stunden stundenweise ausgewählt werden.

[Timer Off]

Im Betriebs-Modus die Taste  drücken um das Timer Menü aufzurufen. Solange das Symbol blinkt, können sie die Zeit einstellen, wenn 3 Sekunden lang keine Eingabe erfolgt wird die Eingabemöglichkeit beendet. Wenn die Zeit auf 0 eingestellt wird, ist der Timer nicht aktiv. Wenn die gewünschte Ausschaltzeit erreicht ist, schaltet sich die Heizung in den standby Modus. Die Zeit kann zwischen 0-24 Stunden stundenweise ausgewählt werden.

[Fernbedienung ▲ und ▼]

Im Betriebsmodus drücken Sie die Taste  am Bedienfeld, drücken Sie die ▲ oder ▼ Taste auf der Fernbedienung, um die Temperatur zwischen 5°C bis 35°C einzustellen.

Drücken Sie die  Taste auf der Fernbedienung und die ▲ oder ▼ Taste zum Einstellen des Timers zwischen 0 bis 24 Stunden.

[unterschiedliche Betriebsmodi]

Normaler Modus  In diesem Betriebsmodus hält der Radiator die eingestellte Temperatur. Wenn die eingestellte Temperatur erreicht ist, hört das Gerät auf zu heizen und die eingestellte Temperatur blinkt.

Energiesparmodus **ECO**: In diesem Modus arbeitet die Heizung normal, die fest eingestellte Temperatur ist 22°C. Die Kontrollleuchte leuchtet grün.

Frostschutz Modus  In diesem Modus arbeitet das Heizgerät mit einer fest eingestellten Temperatur von 5°C. Die Kontrollleuchte leuchtet orange.

[Memory Funktion]

Wenn die Stromversorgung nicht unterbrochen wird oder das Gerät im standby Modus ist, werden die zuletzt gewählten Einstellungen behalten, Betriebsmodus, eingestellte Temperatur. Wenn das Gerät eingeschaltet wird, arbeitet das Heizgerät mit diesen Einstellungen. Wenn das Gerät von der Stromversorgung getrennt wurde, schaltet es sich mit den Grundeinstellungen (Normalbetrieb, Hoch, 35°C) ein.

Fernbedienung

- Benötigt 2 AAA-Batterien, 1,5 Volt, nicht im Lieferumfang enthalten. Gebrauchte Batterien sollten sicher entsorgt werden. Geben Sie Sie in Sammelbehälter ab (bitte fragen Sie Ihren Händler), um die Umwelt zu schützen.
- Beachten Sie die Polaritäten, wenn Sie Sie einfügen.
- Verwenden Sie keine alte und neue Batterie zusammen, mischen Sie keine standard Batterie mit wiederaufladbarer Batterie.
- Entfernen Sie die Batterien, wenn Sie die Fernbedienung längere Zeit nicht nutzen.

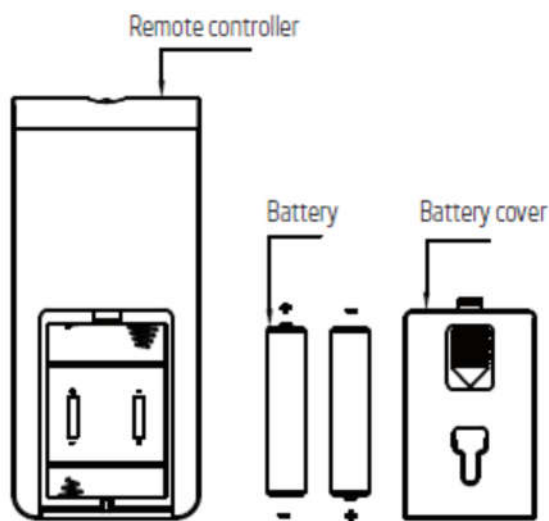

Achtung:

Dieses Gerät besitzt einen Thermoschutzschalter, welcher das Gerät von der Stromversorgung trennt, wenn es überhitzt. Wenn das geschieht, stellen Sie das Gerät „Aus“, ziehen Sie den Netzstecker und kontrollieren das Gerät. Lassen Sie das Heizgerät einige Zeit abkühlen, schließen es dann wieder an und nutzen es wie gewohnt.

Das Gerät besitzt einen Sicherheitsschalter, der den Strom unterbricht, sobald das Gerät umkippt. Das Gerät

schaltet sich automatisch ein, sobald Sie es wieder aufrichten.

Stellen Sie das Gerät auf eine glatte, waagerechte Fläche. Vermeiden Sie Teppichböden, um eine Fehlfunktion des Sicherheitsschalters auszuschließen.

Reinigung

Das Gerät sollte regelmäßig gereinigt werden. Wischen Sie Staub von den Oberflächen ab, um die Effizienz zu erhalten.

Ziehen Sie den Stecker aus der Steckdose und lassen Sie das Gerät abkühlen. Wischen Sie es mit einem weichen Tuch ab. Nutzen sie keine ätzenden oder scheuernde Reinigungsmittel.

Kratzen Sie die Rippen nicht mit scharfen, spitzen, harten Gegenständen ab, dies beschädigt den Schutzanstrich.

Technische Spezifikation

Spannungsversorgung: AC220-240V ~ 50Hz

Model	Power regulation range (w)		
	Lo	Med	Hi
RH08122T	800	1200	2000
RH08123T	1000	1300	2300

Manufactured by Arcelik A.S. Karaagac Cd. No:2-6 34445 Sutluce, Beyoglu, Istanbul, Turkey