

THOMSON

**TOASTER FÜR ZWEI SCHEIBEN
THTO07815B
BENUTZERHANDBUCH**



Lesen Sie die Anweisungen vor Gebrauch sorgfältig durch.

Dieses Produkt entspricht den Anforderungen der Richtlinie 2014/35/EG (Aufhebung der Richtlinie 73/23/EWG, geändert durch die Richtlinie 93/68/EWG) und die Richtlinie 2014/30/EG (zur Aufhebung der Richtlinie 89/336/EWG).



VOR BENUTZUNG BITTE LESEN

- Tauchen Sie das Gerät niemals in Flüssigkeiten ein. Durch das Eindringen von Wasser in Spalten und Öffnungen kann das Gerät beschädigt werden.
- Stellen Sie sicher, dass das Brot leicht in die Schlitze passt, bevor Sie es rösten. Gebrochene oder zu dicke Scheiben können den Mechanismus beschädigen.
- Berühren Sie während des Betriebs keine Metallteile.
- Berühren Sie keine heißen Oberflächen ohne Handschuhe oder Schutz.
- Lassen Sie das Gerät nicht unbeaufsichtigt oder in Reichweite von Kindern laufen. Dieses Gerät darf nur von Erwachsenen benutzt werden.
- Das Gerät muss an eine geerdete Steckdose angeschlossen werden.

Hinweise: Bei Fragen zur Erdung oder zum elektrischen Anschluss wenden Sie sich bitte an geschultes Personal.

- Verwenden Sie kein Verlängerungskabel, wenn Sie das Gerät anschließen.
 - Stellen Sie das Gerät auf eine stabile Oberfläche und lassen Sie das Kabel nicht hängen.
 - Überprüfen Sie, ob die Netzspannung der Nennspannung des Geräts entspricht.
- Nur Wechselstrom.
- Verwenden oder schließen Sie Ihr Gerät **niemals** an, wenn:
 - Das Netzkabel defekt oder beschädigt ist.
 - Das Gerät fallen gelassen wurde.
 - Es Anzeichen von Beschädigung oder Fehlfunktion aufzeigt.
 - Zerlegen Sie Ihr Gerät nicht selbst.
 - Versuchen Sie im Falle einer Fehlfunktion Ihres Geräts nicht, es selbst zu reparieren. Wir bitten Sie dringend, sich an Ihren Händler, seinen Kundendienst, einen qualifizierten Elektriker oder eine ähnlich qualifizierte Person zur Reparatur zu wenden, um eine Gefahr zu vermeiden.
 - Im Brandfall nicht versuchen, die Flammen mit Wasser zu löschen:
 - Ersticken Sie die Flammen mit einem feuchten Tuch.
 - Betreiben Sie das Gerät nicht in der Nähe von brennbaren Materialien oder Wärmequellen wie Kochfeld oder Herd.
 - Dieses Gerät ist nur für den Hausgebrauch und den Gebrauch in Innenräumen bestimmt.
 - Jegliche Verwendung für gewerbliche Zwecke, unsachgemäße Verwendung oder Nichtbeachtung der Bedienungsanleitung führt zum Erlöschen der Garantie.
 - Ziehen Sie den Netzstecker, wenn Sie das Gerät nicht benutzen und bevor Sie es reinigen.
 - Lassen Sie den Toaster vor dem Reinigen abkühlen.
 - Verwenden Sie das Gerät nicht im Freien.
 - Um Brandgefahr zu vermeiden, stellen Sie den Toaster nicht in die Nähe von Textilien oder Materialien, die sich entzünden können (Tuch, Handtuch, Handschuh usw.).
 - Wenn das Brot in den Schlitzen steckt, versuchen Sie NIEMALS, es zu entfernen, ohne zuvor das Netzkabel abgezogen und den Toaster abkühlen zu lassen.
 - Brot kann brennen, daher sollte der Toaster nicht in der Nähe von oder unter Vorhängen oder anderen brennbaren Materialien verwendet werden.
 - Die Temperatur der Oberflächen können hoch sein, während das Gerät in Betrieb ist.
 - Dieses Gerät ist für den Gebrauch im Haushalt bestimmt.
 - Dieses Gerät kann von Kindern ab 8 Jahren und von Personen mit eingeschränkten körperlichen, sensorischen oder geistigen Fähigkeiten oder mangelnder Erfahrung und mangelnden Kenntnissen verwendet werden, wenn sie über die sichere Verwendung des Geräts unterwiesen wurden und die Sicherheitsbestimmungen verstanden haben damit verbundene Gefahren. Kinder dürfen nicht mit dem Gerät spielen. Reinigung und

Benutzerwartung dürfen nur von Kindern durchgeführt werden, die älter als 8 Jahre sind und beaufsichtigt werden.

Halten Sie das Gerät und sein Kabel für Kinder unter 8 Jahren fern.

- Wenn das Netzkabel beschädigt ist, muss es vom Hersteller, seinem Kundendienst oder einer ähnlich qualifizierten Person ausgetauscht werden, um eine Gefährdung zu vermeiden.
- Dieses Gerät darf nicht mit einem externen Timer oder einer Fernbedienung betrieben werden.
- Entsorgung und Umweltschutz: Wenn Sie Ihr Elektrogerät entsorgen möchten, da es ausgetauscht werden muss oder nicht mehr verwendet wird, denken Sie an den Umweltschutz. Informieren Sie sich bei den örtlichen Behörden über umweltfreundliche Entsorgungsmöglichkeiten.
- Das Produkt muss gemäß den nationalen Verdrahtungsvorschriften angeschlossen werden.
- Die Steckdose sollte immer mit einer Erdungsklemme ausgestattet sein. Wenn es keine Schutzkontaktsteckdose ist, dürfen Sie das Gerät nicht anschließen.



Für den Kontakt mit Lebensmitteln zu verwenden

WICHTIG

ES IST STRENGSTENS UNTERSAGT, DAS STROMKABEL SELBST AUSZUTAUŠCHEN. WENN ES BESCHÄDIGT IST, MUSS ES VON IHREM KUNDENDIENST, DEM HERSTELLER, SEINEM DIENSTLEISTER ODER EINER ÄHNLICH QUALIFIZIERTEN PERSON ERSETZT WERDEN, UM EINE GEFAHR ZU VERMEIDEN.

WENN IHR GERÄT FALLENGELASSEN WIRD, WENDEN SIE SICH AN EINEN FACHMANN ZUR INSPEKTION, BEVOR SIE ES WIEDER EINSCHALTEN. INNERE SCHÄDEN KÖNNEN EINE SICHERHEITSGEFAHR DARSTELLEN.

BEI PROBLEMEN ODER REPARATUREN WENDEN SIE SICH BITTE AN DEN KUNDENDIENST IHRES EINZELHÄNDLERS, AN DEN HERSTELLER, SEINEN KUNDENDIENST ODER AN EINE ÄHNLICH QUALIFIZIERTE PERSON, UM EINE GEFÄHRDUNG ZU VERMEIDEN.





Dieses auf dem Produkt angebrachte Logo weist darauf hin, dass es sich um ein Gerät handelt, dessen Abfall im Rahmen der Richtlinie 2012/19/EG über Elektro- und Elektronik-Altgeräte (WEEE) behandelt wird.

Das Vorhandensein gefährlicher Stoffe in Elektro- und Elektronikgeräten kann im Wiederaufbereitungszyklus des Produkts potenzielle Auswirkungen auf die Umwelt haben. Daher sollte dieses Gerät am Ende seiner Lebensdauer nicht mit dem Hausmüll entsorgt werden.

Als Verbraucher ist Ihre Rolle im Kreislauf der Wiederverwendung, des Recyclings und anderer Formen der Rückgewinnung von Elektro- und Elektronikgeräten von entscheidender Bedeutung. Das Abfallannahmезentrum und die Sammelstellen werden von den örtlichen Gemeinden (Recyclinganlagen) und Händlern zu Ihrer Verfügung gestellt.

Sie sind dafür verantwortlich, die Ihnen zur Verfügung stehenden selektiven Abfallsammelsysteme zu verwenden.

ERSTE SCHRITTE, UM IHR GERÄT KENNENZULERNEN

- 1- Heben Sie die Gebäckhalter-Taste an
- 2- Gebäckhalter
- 3- Steckplatz
- 4- Auftaufunktion 
- 5- Abbrechtaste 
- 6- Aufwärmfunktion 
- 7- Hebel
- 8- Einstellbares Thermostat
- 9- Krümelschublade

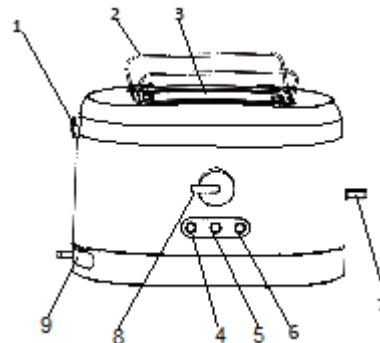

BENUTZEN SIE IHR GERÄT ZUM ERSTEN MAL

Beim ersten Gebrauch ist es möglich, dass Sie beim Erhitzen des Toasters einen leichten brennenden Geruch bemerken.

Das ist absolut normal. Lassen Sie den Toaster einfach erhitzen, bis der Geruch verschwindet.

Wir empfehlen Ihnen, den Toaster ohne Einlegen von Brot für den ersten Gebrauch zu betreiben.

1. Schließen Sie den Toaster an die Steckdose an.
2. Stellen Sie den Thermostat auf die niedrigste Position.
3. Senken Sie den Hebel und lassen Sie das Gerät erwärmen.
4. Warten Sie, bis der Geruch verschwunden ist.
5. Drücken Sie die Taste  um den Hebel anzuheben

BETRIEB IHRES GERÄTS

1. Vergewissern Sie sich, dass Ihr Toaster an die Steckdose angeschlossen.
2. Legen Sie eine oder zwei Scheiben Brot in die Schlitze und senken Sie den Hebel, bis er einrastet.
3. Der Toaster heizt automatisch und das Brot beginnt zu rösten.
4. Stellen Sie den Thermostat so ein, dass die gewünschte Bräune erreicht wird.
5. Sie können den Toaster jederzeit stoppen, indem Sie die Taste  drücken.
6. Heben Sie von Zeit zu Zeit den Hebel an, um die Bräunung des Brotes zu überprüfen.
7. Wenn der Zyklus beendet ist, wird der Hebel automatisch angehoben. Sie können Ihre Toasts sicher entnehmen.
8. Wenn das Brot nicht ausreichend geröstet ist, können Sie den Vorgang erneut starten.
9. Stellen Sie den Thermostat auf eine niedrigere Position und schieben Sie das Brot in die Schlitze. Stellen Sie sicher, dass Ihre Toasts während des zweiten Zyklus nicht anbrennen.

• THERMOSTAT

Der Thermostat kann von 1 bis 7 eingestellt werden. Je höher die Einstellung, desto länger die Toastzeit.

- 1 - 2: Leicht geröstet
- 3 - 4: Mittel
- 5 - 7: Sehr dunkel

• WÄRMEFUNKTION

Mit Ihrem Toaster können Toasts, die zu schnell abgekühlt sind, aufgeheizt werden.

- Legen Sie das Brot in den Toaster.
- Stellen Sie den Thermostat auf eine niedrigere Position.
- Senken Sie den Hebel.
- Drücken Sie den Knopf . Die entsprechende Anzeige leuchtet auf.
- Stellen Sie sicher, dass das Brot nicht anbrennt.
- Der Hebel hebt sich beim Aufwärmen des Brotes automatisch zurück.

• AUFTAUFUNKTION

Bei Bedarf können Sie mit diesem Toaster zuvor gefrorenes Brot auftauen.

- Legen Sie das Brot in den Toaster.
- Stellen Sie den Thermostat wie gewünscht ein.
- Senken Sie den Hebel.
- Drücken Sie den Knopf . Die entsprechende Anzeige leuchtet auf.

- Stellen Sie sicher, dass das Brot nicht anbrennt.

• **ABBRUCHFUNKTION**

- Drücken Sie die Taste , wenn Sie Rauch bemerken.
- Sie können diese Taste jederzeit während des Gebrauchs drücken.

REINIGUNG UND INSTANDHALTUNG

Schalten Sie den Toaster vor dem Reinigen aus, ziehen Sie den Netzstecker und lassen Sie ihn abkühlen. Das Gerät kann mit einem feuchten Tuch gereinigt werden. Tauchen Sie den Toaster niemals in Wasser oder andere Flüssigkeiten.

1. Trennen Sie den Toaster vom Stromnetz und lassen Sie ihn vor der Reinigung vollständig abkühlen.
2. Verwenden Sie zum Reinigen der Seiten des Geräts ein leicht angefeuchtetes, weiches Tuch.
3. Achten Sie darauf, dass sich keine Krümel im Toaster ansammeln.
4. Ziehen Sie die Krümelschublade heraus und entfernen Sie die Krümel mit einem feuchten Tuch.
5. Die internen Komponenten Ihres Geräts sind zerbrechlich. Berühren Sie sie niemals mit Gegenständen.

TECHNISCHE SPEZIFIKATIONEN

Spannung: 220-240 V ~

Frequenz: 50-60 Hz

Leistung: 730-870 W

Die Garantie deckt weder die Verschleißteile des Produkts noch die Probleme oder Schäden ab, die auf Folgendes zurückzuführen sind:

- (1) Oberflächenverschlechterung aufgrund von normalem Verschleiß des Produkts;
- (2) Mängel oder Verschlechterungen durch Kontakt mit Flüssigkeiten und durch Rost verursachte Korrosion;
- (3) Vorfälle, Missbrauch, Änderung, Demontage oder nicht autorisierte Reparaturen;
- (4) unsachgemäße Wartung, unsachgemäße Verwendung des Produkts oder Anschluss an eine falsche Spannung;
- (5) jegliche Verwendung von Zubehör, das nicht mitgeliefert oder vom Hersteller nicht genehmigt wurde.

Die Garantie erlischt, wenn das Typenschild und / oder die Seriennummer des Produkts entfernt werden.

Die CE Konformitätserklärung finden Sie unter: www.sky-vision.de/cms/konform

THOMSON ist eine Marke von Technicolor SA, die von ADMEA unter Lizenz verwendet wird.

Dieses Produkt wird importiert von
ADMEA, 12 rue Jules Ferry, 93110 ROSNY-SOUS-BOIS